

第1回 駒井公園ワークショップ

参考資料

令和5年7月9日（日）10：00～12：00
狛江市南部地域センター 1階多目的ホール

狛江市

目次

- (1) 現況の概要
- (2) 公園について
- (3) 駒井公園周辺の公園

(1) 現況の概要

(1) ①人口・世帯

■人口・世帯

①国勢調査2020年の65歳以上割合

誘致圏内（半径250m圏内）は比較的高齢人口割合が高い。

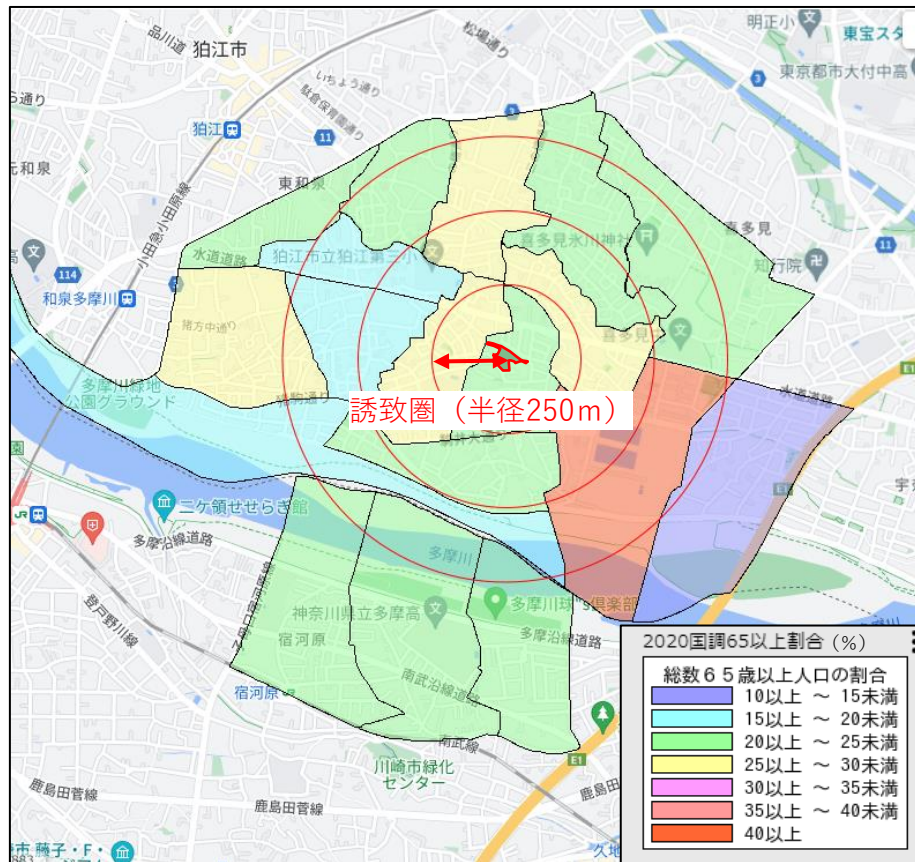

②国勢調査2020年の15歳未満割合

誘致圏内（半径250m圏内）は若年人口割合が高い。

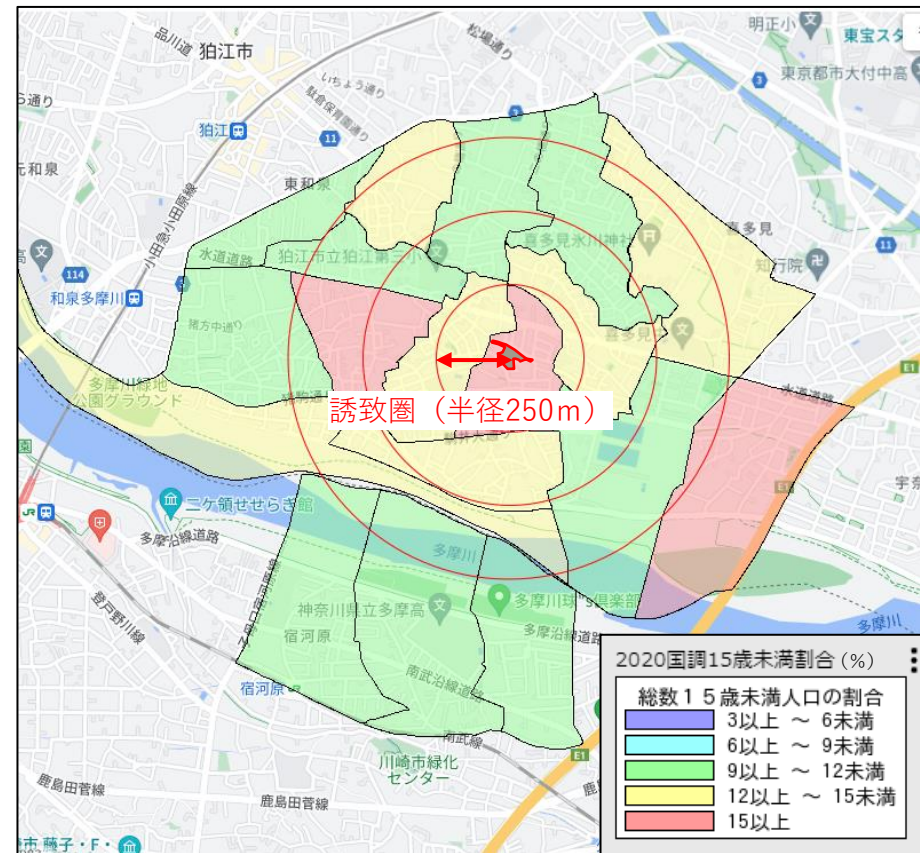

(1) ②土地・建物について

■土地利用

対象地周辺の特徴として、独立住宅や畑の利用が多いことが分かる。第六小学校や狛江みずほ幼稚園などの教育文化施設があり、近くには小さい公園も点々とあるため、子どもが多く行きかう場所だと考えられる。

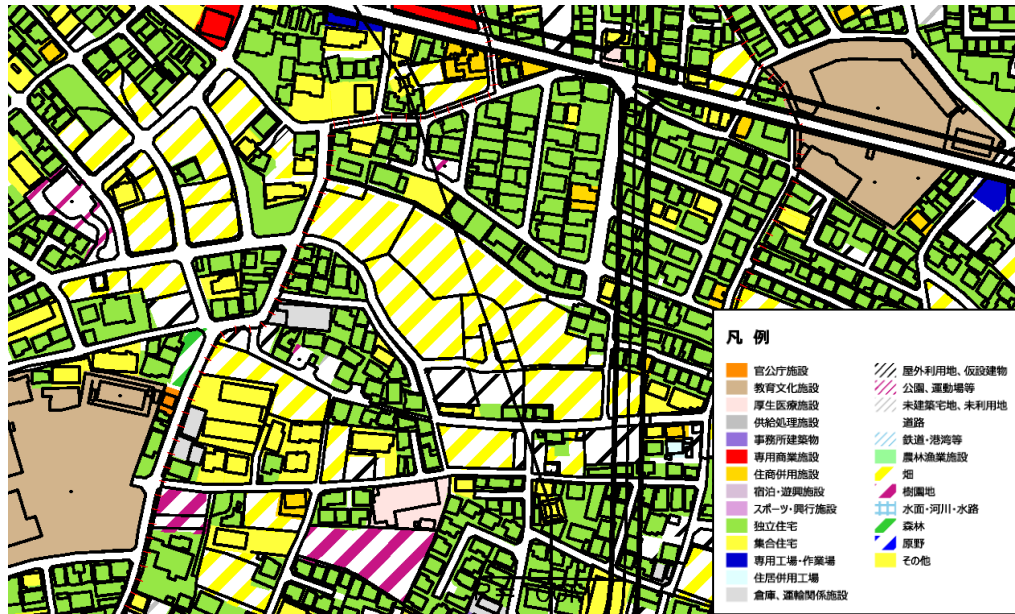

防火構造

周囲において発生する通常の火災による延焼を抑制するために、外壁・軒裏が一定の防火性能を備えた構造。

準耐火構造

通常の火災や、屋内において発生する通常の火災による延焼を抑制するために、壁・柱・床などが一定の準防火性能を備えた構造。

耐火構造

通常の火災や、屋内において発生する通常の火災による延焼を抑制するために、壁・柱・床等が一定の耐火性能を備えた構造。準防火構造よりも厳しい技術的基準。

■建物構造

対象地周辺は比較的防火造の建物が多い。学校などの公共施設は耐火造であり、対象地北側には木造の建物も見受けられる。

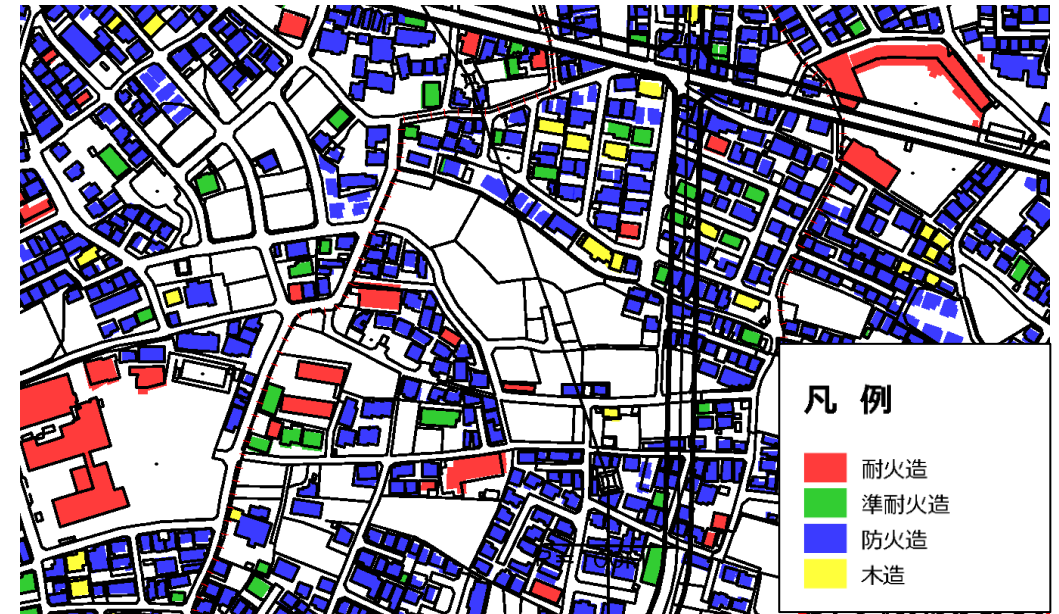

(1) ②土地・建物について

■建物階数

対象地周辺は、全体的に地上1階～地上2階の建物が多く、対象地の東側と南側には地上3階以上の建物も見られる。



■建物築年数

全体的に20年以上の建物が多いが、対象地北側には10年～20年以内の建物が多く、南側には5～10年以内の新しい建物が多いことが分かる。

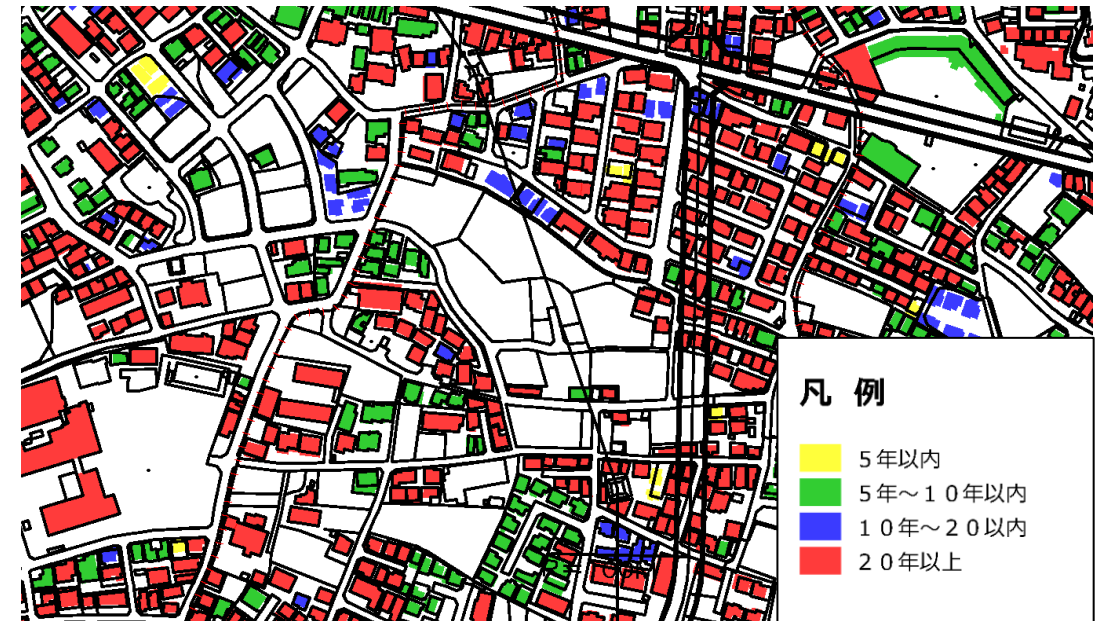

(1) ③社会的背景

■歴史

猪方小川塚古墳

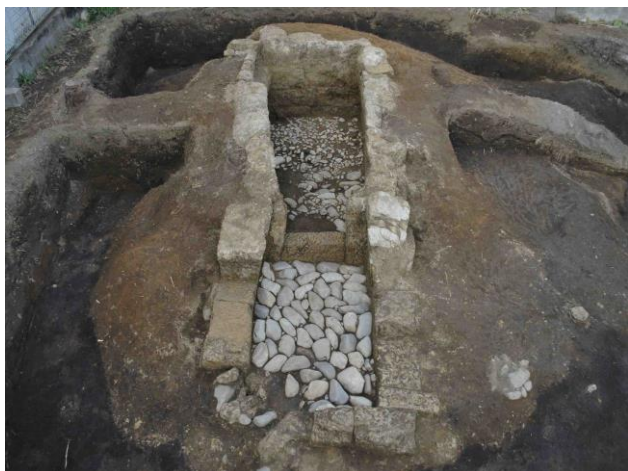

狛江には多くの古墳が築造された。古墳が多いことから、「狛江百塚」と呼ばれる。ただし、現在、市内で確認できる古墳は13基になっている。

狛江の古墳の多くは、5世紀半ばから6世紀半ばの約100年間に集中して造られ、狛江における古墳時代の特筆すべきものとして、狛江にてはじめて発見された古墳時代中期の土器「和泉式土器」や平成23年に発掘調査され、狛江における古墳の築造年代等の見直しを迫る猪方小川塚古墳（写真）等があげられる。

(出典：狛江市)

駒井日枝神社神輿



明治22年（1889）に町村制の施行で駒井村、和泉村、猪方村、岩戸村、小足立村、覚東村が合併して狛江村になる。昭和45年（1970）に狛江市となる。旧・狛江村は6村が合併してできたが、各村には鎮守として1ヶ所ずつ神社があり、現在もこれを受け継いでいる。秋に例大祭を行っている。

参加神輿

駒井日枝神社：	駒札 日枝神社	伊豆美神社：	駒札 和泉
白幡菅原神社：	駒札 猪方	子ノ権現三島神社：	駒札 覚東
小足立八幡神社：	駒札 八幡神社	岩戸八幡神社：	駒札 岩戸

(出典：歴史の浪漫街道)

(1) ③社会的背景

■文化

音楽の街 - 狛江



狛江市文化振興事業団にある音楽の街－狛江 エコルマ企画委員会が中心となり、2007年に始まり、狛江駅前での野外ライブや市役所でのロビーコンサート、小・中学校での学校公演等を行い、気軽に音楽に触れ合える環境作りを目指している。

絵手紙発祥の地 - 狛江



昭和56年に狛江郵便局において、狛江市在住の小池邦夫氏（絵手紙創始者・日本絵手紙協会名誉会長・狛江市名誉市民）を講師として日本で初めての絵手紙教室が開催された。その後、小池邦夫氏による書籍の出版、絵手紙展の開催などを経て多くの絵手紙ファンが狛江から全国に広がった。

狛江・多摩川花火大会



狛江市の花火大会は、多摩川流域においては、歴史が一番古く、市民の「夏の夜のいこいの行事」として定着し、この催しに寄せる期待は年々高まっている。毎年7万人もの人が集まるが、市外からの観客も相当な数になり、その名は広く知れわたるようになってきている。

(1) ③社会的背景

■文化

こまえ楽市



こまえ楽市の会が中心となり、毎月一回市役所の市民ひろばで開催されている「こまえ楽市」は、市内業者による物品等の販売、フリーマーケット、ライブなどが実施され、地域に根ざしたイベントとなっている。

賽の神 どんど焼き



小正月に行われる火まつりで、長い竹や木で高さ8mほどに組んだやぐら小屋に、家から持ち寄ったお飾り、しめ縄などを積み上げて燃やし、五穀豊穡や無病息災を祈願する。狛江市では、毎年「狛江市ボーイスカウト連絡協議会」の主催で実施され、正月の風物詩となっている。

宵宮祭 獅子舞



岩戸八幡神社では、「江戸末期から明治初頭に伝わった」お囃子が受け継がれている。一時途絶えたものの、1976年の岩戸親睦会が発足してこの祭囃子を伝承し、獅子舞やひょっとこ舞が復活。現在の活動の中心は「岩戸はやし保存会」。秋祭りのほか、正月などの行事で披露されている。

多摩川いかだレース



1990年に初開催され、今や多摩川夏の恒例行事。地元の常連チームや他県からの参加チームが、工夫をこらした手作りいかだで参戦する。市民有志で構成される実行委員会が運営し、優勝チームには狛江で出土した「和泉式土器」がモチーフの陶器製カップが贈呈される。

(1) ③社会的背景

■町会・自治会

駒井町会について

令和4年5月15日（日）に設立50年を迎えた。駒井町会は市内の町会では加入率が最も高く、一時は約85%が加入していた。最近では高齢化の進行等により66%に落ち着いている。

町会・自治会名	区域
銀行町親和会	東和泉一丁目4～8、二丁目1～8、岩戸南一丁目13の一部、岩戸北三丁目23の一部
岩戸町会	岩戸北すべて、岩戸南すべて
猪方町会	猪方すべて
駒井町会	駒井町すべて

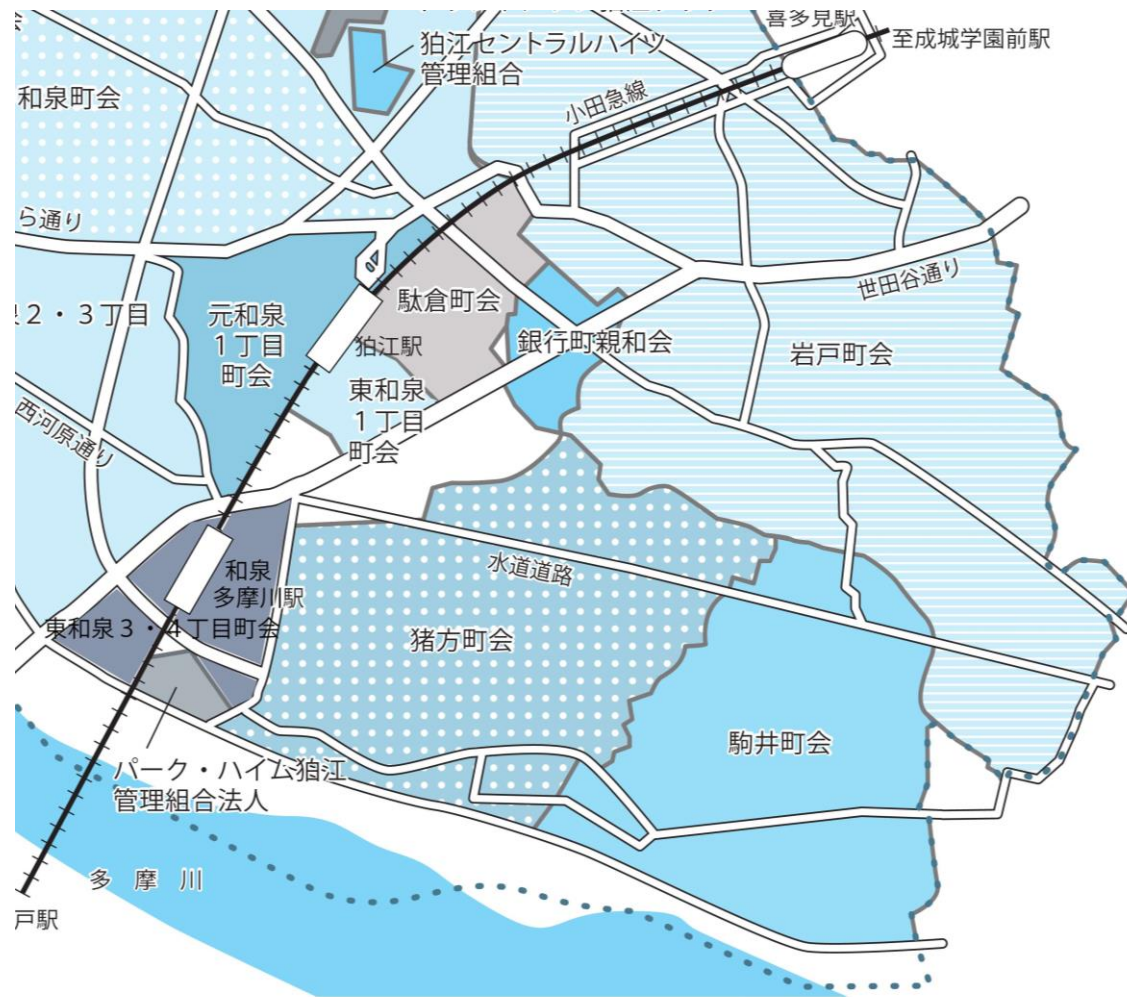

(出典：狛江市)

(1) ③社会的背景

■用途地域

第一種低層住居専用地域が主で、駒井公園は生産緑地に指定されている。

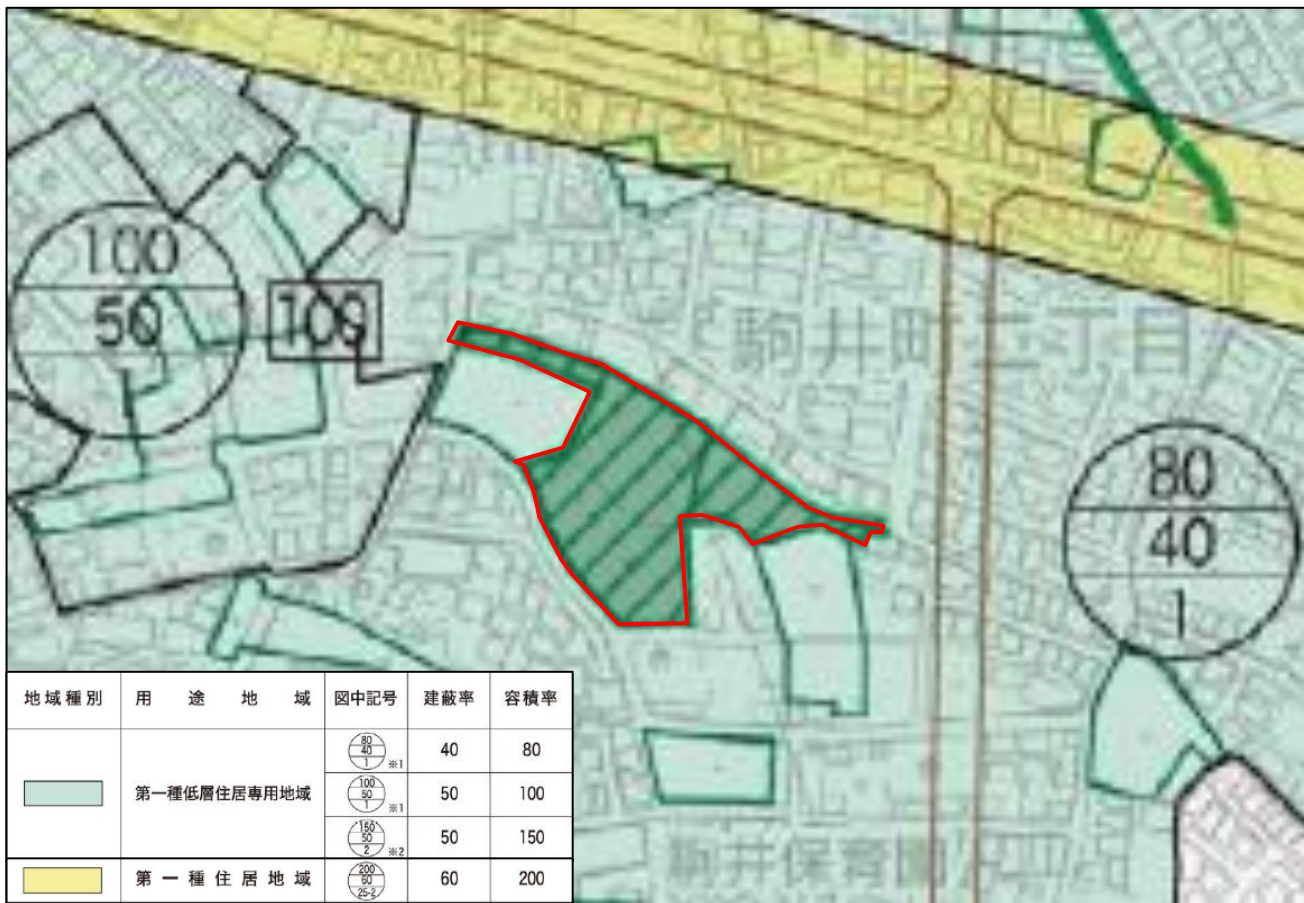

用途地域って？

ある地域において建築可能な建物の用途や建蔽率、容積率などを定め、住宅や店舗など建物の適正な配置を誘導することにより、良好な市街地を形成するものです。

第一種低層住居専用地域って？

低層住宅のための地域です。小規模なお店や事務所をかねた住宅や、小中学校などが建てられます。

生産緑地って？

市街化区域内の農地で、良好な生活環境の確保に効用があり、公共施設等の敷地として適している500㎡以上の農地を指します。

(1) ④インフラ・地域特性

■交通（バス網）

対象地周辺には「こまバス」と「小田急バス」が運行している。こまバス最寄りのバス停は、対象地北東側「狛江みずほ幼稚園」が約280m（約4分）、次いで南側「駒井」が約286m（約4分）、小田急バス（狛12）は北側「六小通り入口」が約123m（約1分）となっている。

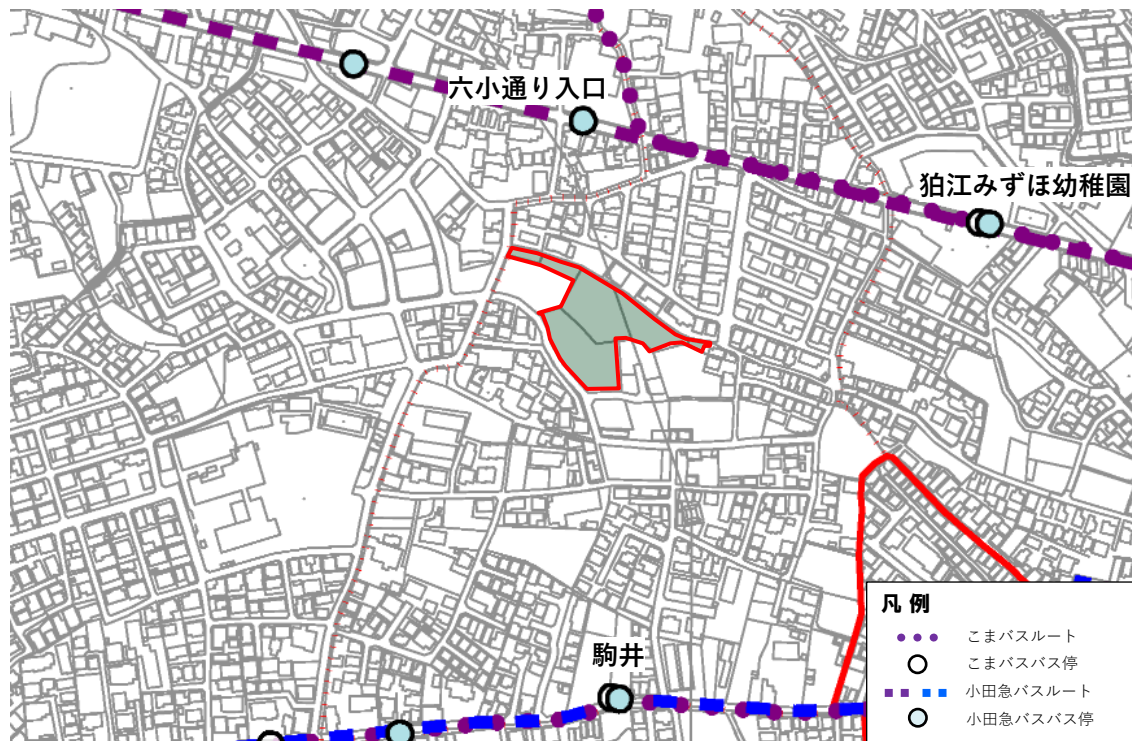

■道路

対象地北側には水道道路、小田急バス狛12の「六小通り入り口」最短の道のりは約123m。
こまバス最寄りバス停は、対象地南側「駒井」最短の道のりは約286m。

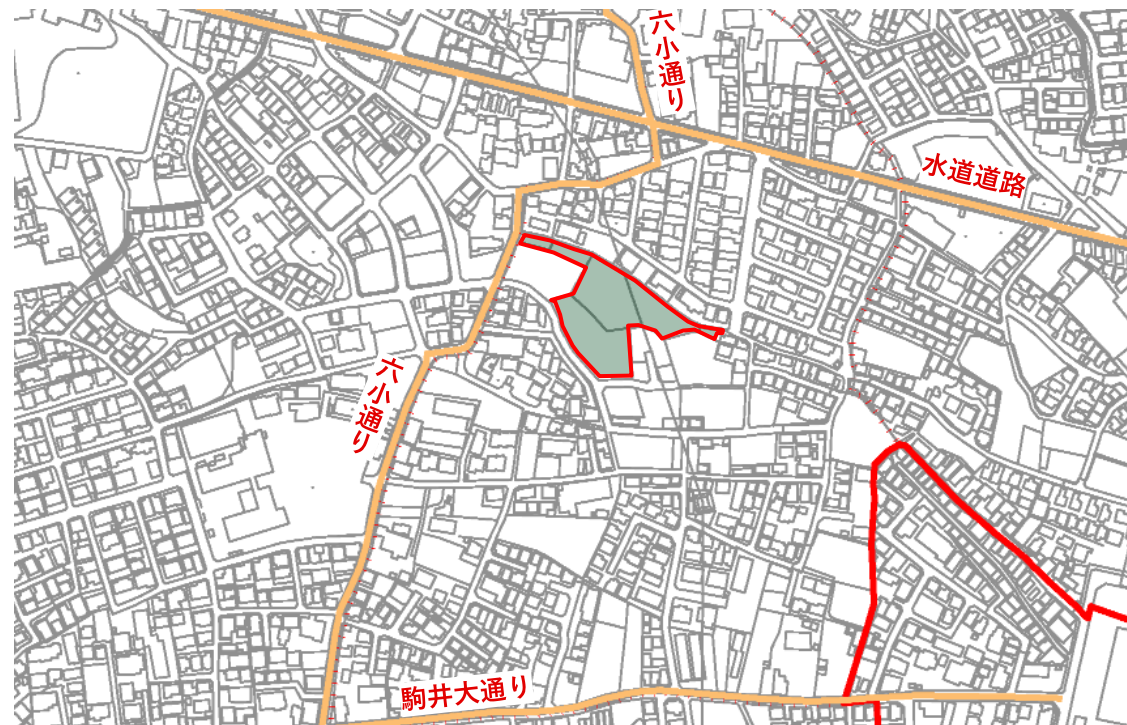

(1) ④インフラ・地域特性

■公共公益施設

対象地周辺には、北東、南、西側に子育て施設、西側に教育施設と多くの子どもが集まる施設が多い。

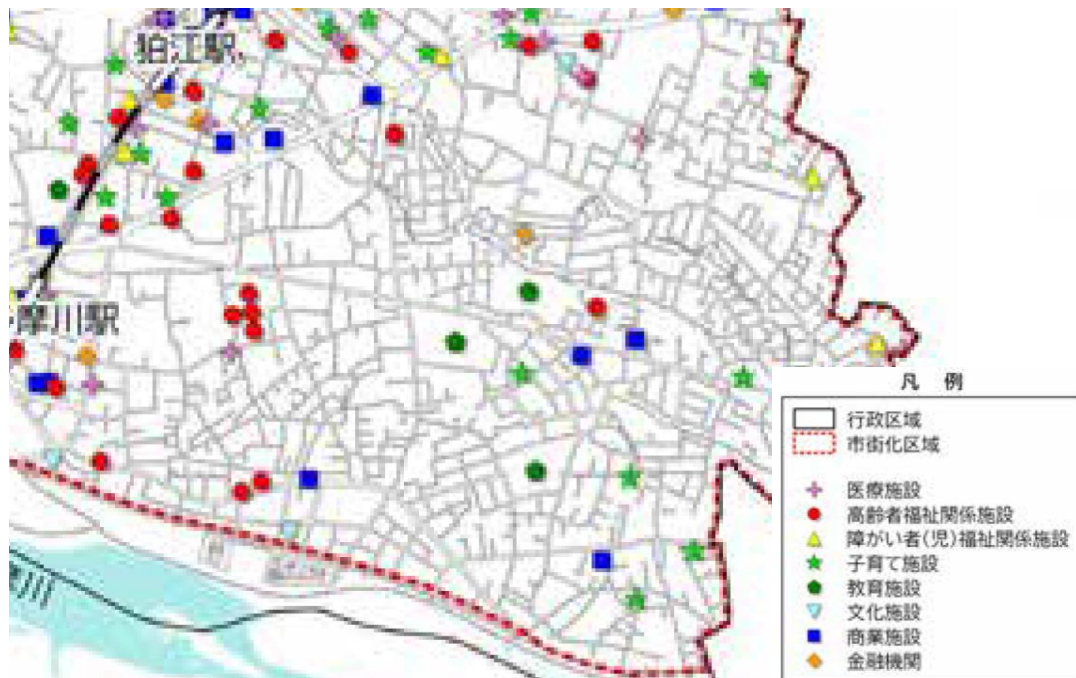

■防犯

【パトロールの実施】

- 自治会・町会などを中心として、地域住民による安心・安全パトロールが実施されている（26団体約800名）。

【学校安全ボランティア】

- 子どもたちの登下校時の安全を守るため、地域のボランティアの方々による見守りが実施されている。

【公園等への防犯カメラの設置】

- 犯罪の抑止を目的とした防犯カメラの設置を行っており、近年では公園内の設置が増加している。



安心安全パトロールマーク



市内に設置されている防犯カメラ

(出典：狛江市)

(1) ⑤防災

■首都直下地震等の影響

東京都では、東日本大震災を踏まえ首都直下地震等発生時の被害の全体像を明確化し、今後の防災対策の立案の基礎とする「**首都直下地震等による東京の被害想定**（令和4年5月25日公表）」を公表している。

狛江市では、1,682棟もの焼失が想定されており（多摩東部直下地震、冬・夕方、風速8 m/s）、震災時等における避難場所を確保する必要がある。



図 焼失棟数分布(多摩東部直下地震、冬・夕方、風速8m/s) 南部地区は特に焼失棟数が多い一帯となっています。

■狛江市防災マップ

一方、南部地区においては、狛江第三小学校や狛江第六小学校、狛江第二中学校や狛江みずほ幼稚園が、**災害時集合場所**及び**指定避難場所**として指定されている。

これらは駒井公園からも近く、駒井公園が**一時避難場所**としての役割を果たすことによって周辺の拠点を補完し、震災・火災等の災害に対して強い一帯が形成されることが期待できる。

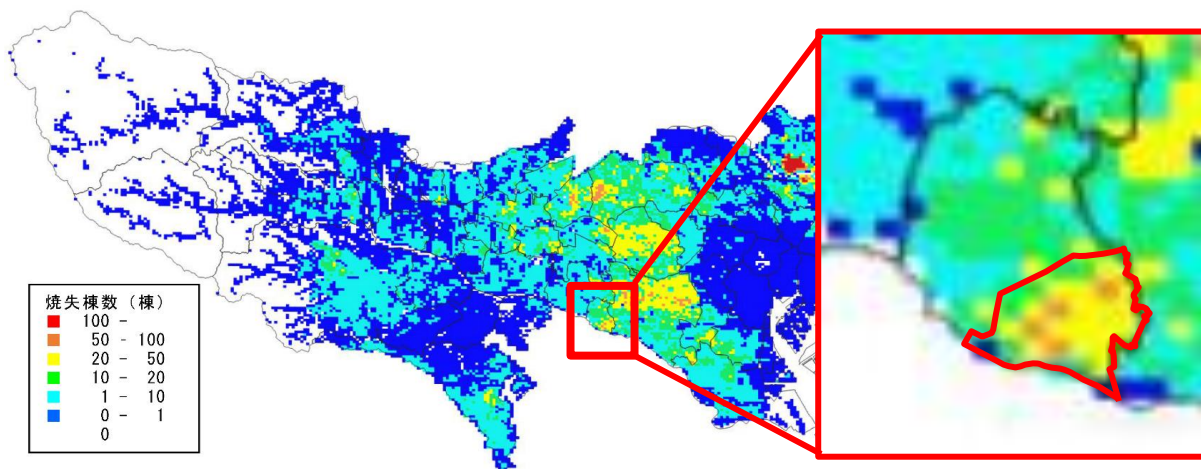

(1) ⑤駒井公園に期待できる役割

現況・動向から、駒井公園に期待できる役割を整理します。

	土地・建物				地域的背景	
	土地利用	建物構造	建物階数	建物築年数	歴史	文化
現況・動向	●独立住宅や畑が多い。	●防火造の建物が多い。	●地上1～2階の建物が多い。	●全体的に20年以上の建物が多い。 ●公園周辺は10年以内の建物も多い。	●古墳や駒井日枝神社神輿など狛江を代表する歴史・伝統が存在。	●音楽、絵手紙、花火、楽市などが市の文化として存在。
公園に期待できる役割	●周辺の落ち着いた雰囲気と調和した環境	●火災時の緊急避難場所	●低層階への日当たりの配慮	●住民の新しい遊び場・憩いの場になる。	●歴史・伝統を継承する場所（メモリアル）となる。	●新しい開催場所になり、人が多く集まる。
	地域的背景	インフラ・地域特性			防災	
	町会・自治会	バス網	道路	公共公益施設	防犯	震災等の影響
現況・動向	●駒井町会が存在する。	●こまバスと小田急バスが通っている。	●複数の主要路線が公園のまわりを通る。	●子どもに関する施設が多い。	●パトロールの実施 ●学校安全ボランティアの実施 ●周辺公園への防犯カメラの設置	●南部地区は首都直下地震等による焼失棟数が多いと想定されている。 ●近隣に災害時集合場所・指定避難場所が多い。
公園に期待できる役割	●町会の拠点となる。 ●町会による公園管理の補助	●駒井公園を目的地としたバス利用者の増加	●周辺市区から流入する人口の増加	●公園を利用する子どもによる利用が増え、まちがにぎやかになる。	●防犯設備やパトロール、公園のにぎわいによる犯罪を起こさせない雰囲気創出	●災害時（火災・震災等）の一時避難場所

(2) 公園について

(2) ①公園の事例 (インクルーシブ機能)

インクルーシブ機能って？

障がいの有無、年齢等に制限なく、全ての人々が楽しめる機能を備えた遊具のことを指します。

■ うみどり公園 (岩手県宮古市)



名称	うみどり公園
コンセプト	宮古市の代名詞である「海」、海にも負けない魅力あふれる山や森林の「緑」、毎日気持ち良い鳴き声を奏でてくれるうみねこなどの「うみどり」の言葉を掛け合わせて、宮古市の魅力を詰め込んだ。
規模	面積 約11,000㎡
特徴	遊具広場・多目的広場・コンクリート広場・芝生広場・園路・震災津波メモリアルモニュメント・管理棟・トイレ棟・常設駐車場
ターゲット	居住者を問わず、単身者・学生・ファミリー・高齢者

(出典：宮古市)

■ 恵比寿南二公園 (東京都渋谷区)



名称	恵比寿南二公園
コンセプト	みんなが自由に遊べるインクルーシブ公園
規模	面積 1,889㎡
特徴	インクルーシブ遊具、誰もが利用できるテーブル付きベンチ・誰でもトイレ・車いす専用出入口
ターゲット	子ども・ファミリー

(出典：るるぶkids)

(2) ②公園の事例 (防災機能)

防災機能って？

近隣の避難者が一時的に集合して様子を見たり、避難のために一時的に集団を形成する場所、災害時に対応したインフラ機能等が考えられます。

■ 清水川公園 (東京都狛江市)



名称	清水川公園
規模	面積 1,273.80㎡
特徴	弁財天池を源泉とした用水であった清水川の跡地を整備してできた公園。防災設備や子どもが水遊びできるスペースを有する。
ターゲット	単身者・子ども・ファミリー・高齢者
利用イメージ	普段は水を流して遊ぶことができ、災害時は生活用水として使用することができる井戸などの防災設備を複数設置している。 (出典：狛江市)

■ 葛西防災公園 (東京都江戸川区)



名称	葛西防災公園
規模	面積 23,500㎡
特徴	運動用の施設の利用ができ、防災倉庫やマンホールトイレなどの防災機能が備わっている。
ターゲット	単身者・学生・ファミリー・高齢者
利用イメージ	普段は遊具や芝生広場、多目的コートの利用が多いが、災害時には災害に備えた施設や備蓄のある避難所となる。

(出典：江戸川区)

(2) ③公園の事例 (トイレ)

どんなトイレが必要？

障がいの有無、年齢等に制限なく、全ての人々が使いやすいトイレの導入が考えられます。

■七号通り公園 (東京都渋谷区)

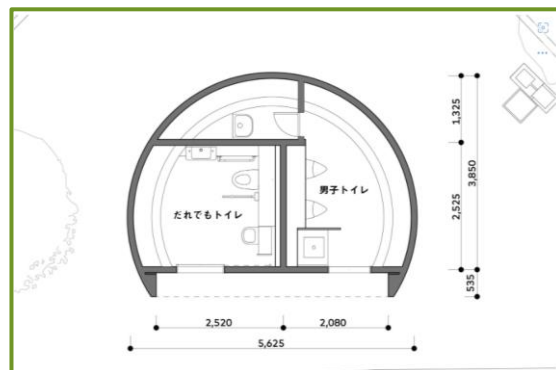

名称	七号通り公園
コンセプト	手をつかわないトイレ「Hi Toilet」
規模	建築面積 18.11㎡
特徴	「Hi Toilet」を利用することで、トイレにおける全ての行動を音声で行うことができる。
ターゲット	障害のある人が使える設備、女性、男性、オストメイト用設備

■広尾東公園 (東京都渋谷区)

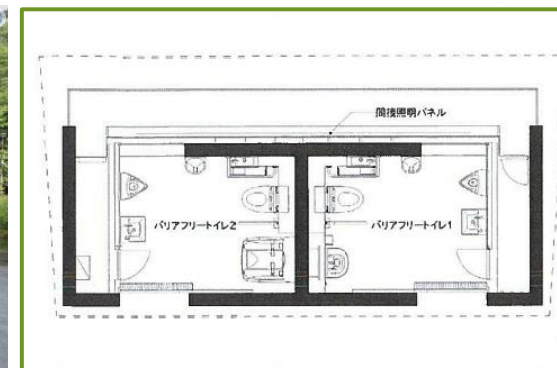

名称	広尾東公園
コンセプト	Monumentum
規模	建築面積 22.12㎡
特徴	2つのユニバーサルトイレ。 1つにオストメイト対応器具、もう1つにはおむつ交換台を設置。
ターゲット	障害のある人が使える設備、女性、男性、高齢者優先設備、妊婦優先設備、乳幼児連れ優先設備、オストメイト用設備、ベビーチェア

(出典：The Tokyo Toilet)

(2) ④公園の事例 (農業公園)

農業公園って？

自然とのふれあい、園芸、造園、農業への理解と環境・食の教育（食育）を目的としたレクリエーションの場として、農林水産省の主導により全国各地に整備される施設。

体験農園との違い

体験農園は、入園料を支払い開設者の指導のもとで農業体験を行うもの。
農業公園は、レクリエーションや農業への理解を深めることができる公園。

■喜多見農業公園 (東京都世田谷区)



名称	喜多見農業公園
コンセプト	多くの方々に農業の楽しさや難しさを知ってもらうために。子どもから大人まで、農業をよく知っているという人も、全然知らないという人も、「みんなで育てる公園」。
規模	面積 2017.15㎡
特徴	元々畑として使用されていた土地を農業公園として新たに拡張。江戸時代に喜多見陣屋という藩庁があったことから、この拡張区域の名称は「陣屋のはたけ」という。
ターゲット	子ども、学生、ファミリー、高齢者

(出典：世田谷区)

■深大寺・佐須地域農業公園 (東京都調布市)



名称	深大寺・佐須地域農業公園
コンセプト	市民と農のふれあい拠点 (農の里)
規模	面積 1143.26㎡
特徴	○北側農業公園は樹木の活用、環境保全機能を持たせている ○南側農業公園は市民協働参加の場として活用できる 学習やイベント、子どもや初心者向けの収穫体験教室など
ターゲット	子ども、学生、ファミリー、高齢者

(出典：調布市) 20

(2) ⑤公園の事例 (その他の機能)

その他の機能って？

イベントの開催やキッチンカーを誘致できる広場、観察・学習のできる自然環境、身近に農業を楽しめる空間等が考えられます。

■ 中野四季の森公園 (東京都中野区)



名称	中野四季の森公園
規模	面積 20,780.48㎡
特徴	水遊びができる噴水やテントを張ってピクニックができる芝生広場など、子供から大人まで手軽にレジャーを楽しむことができる公園となっており、休日には家族連れの方やジョギングなどのスポーツをする方で賑わっている。
ターゲット	単身者・学生・ファミリー・高齢者

(出典：中野四季の森公園)

■ 前原公園 (東京都狛江市)



名称	前原公園
規模	面積 12,532.31㎡
特徴	計画、設計段階から市民団体と市が一緒になって造られた公園。公園前の歩道には市の花ツツジ、園内には小さな池が2つあり、ヤゴなどが保護されている。
ターゲット	単身者・子ども・ファミリー・高齢者

(出典：狛江市) 21

(3) 駒井公園周辺の公園

(3) ①メジロ児童遊園

所在地：狛江市岩戸南4丁目3

面積：175.19㎡

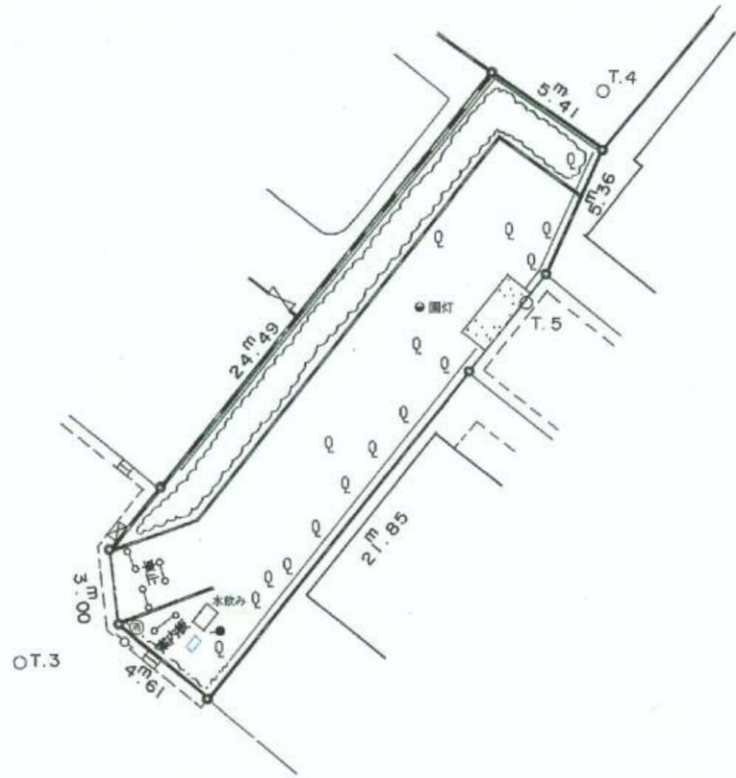

公園平面図



公園の様子

(3) ② 駒井・上村中ひだまり公園

所在地：狛江市駒井町1丁目13-4
面積：1,193.95㎡

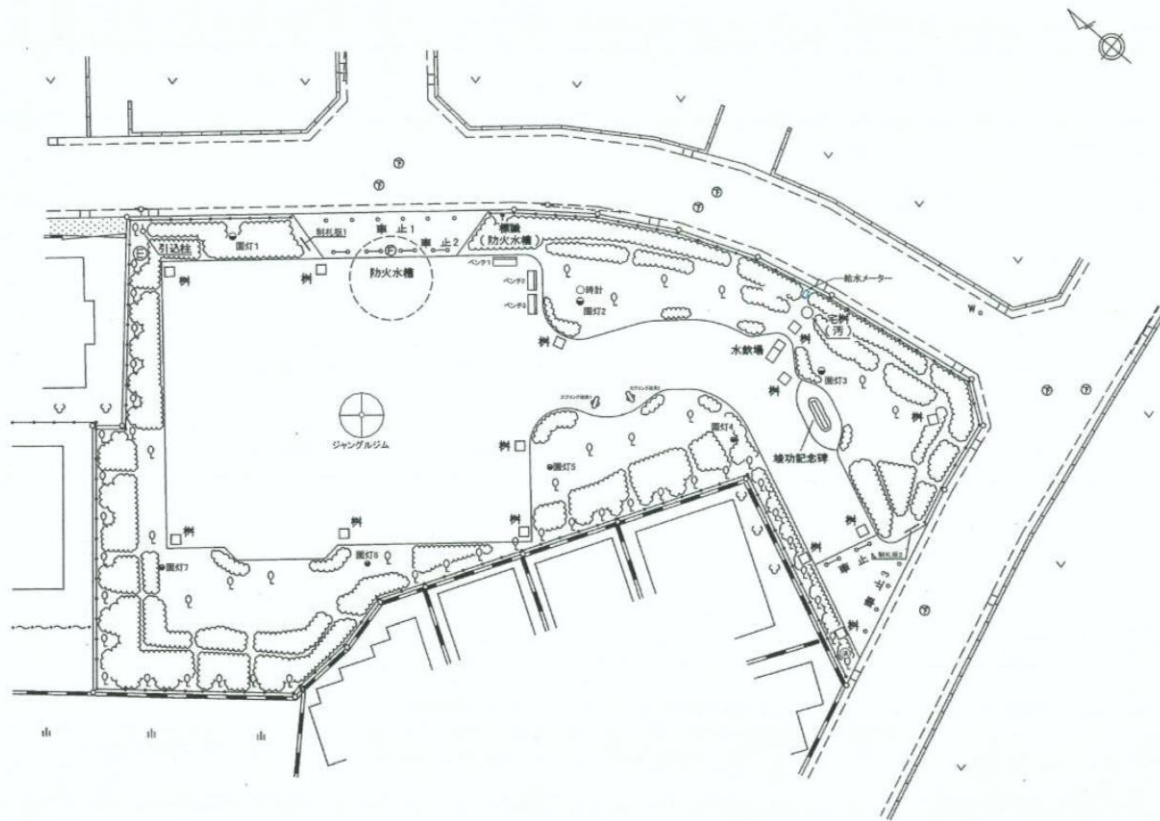

公園平面図



公園の様子

(3) ③なしの木児童遊園

所在地：狛江市駒井町2丁目24-7

面積：113.65㎡

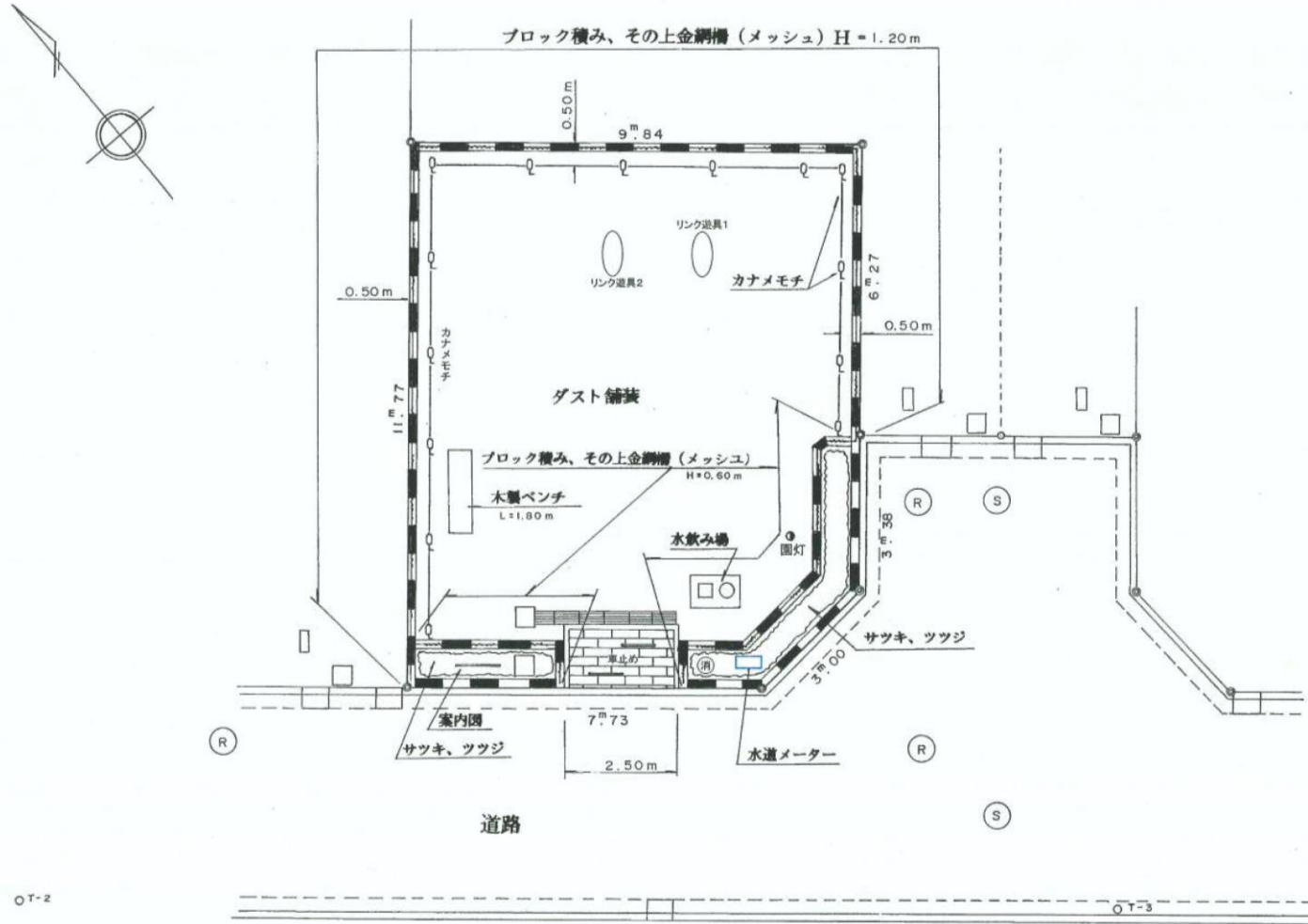

公園平面図



公園の様子

OT-2

OT-3

(3) ④ 駒井児童遊園

所在地：狛江市駒井町2丁目6

面積：172.71㎡



公園平面図



公園の様子

(3) ⑤平川戸児童遊園

所在地：狛江市岩戸南4丁目19-2

面積：657.00㎡



公園航空写真



公園の様子

(3) ⑥ 供養塚児童公園

所在地：狛江市駒井町3丁目3-1
面積：1,301.30㎡



公園航空写真



公園の様子